

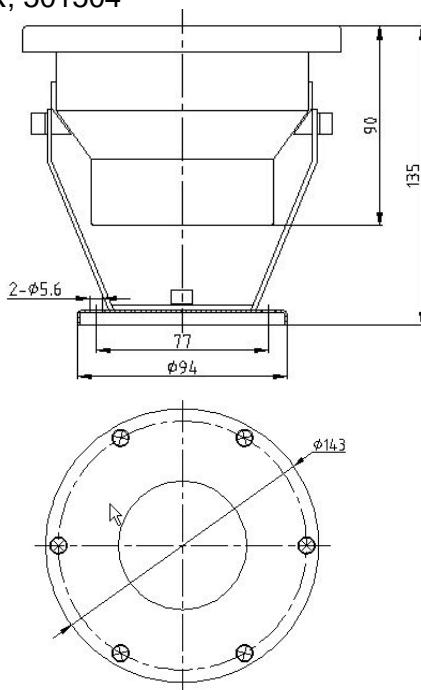

FR / PROJECTEUR A LED INOX, 501504
EN / STAINLESS STEEL LED PROJECTOR, 501504
ES / PROYECTOR INOX DE LED, 501504
IT / PROIETTORE INOX A LED, 501504
DE / LED EDELSTAHLSCHEINWERFER, 501504

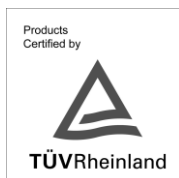

MANUEL D'INSTALLATION & D'ENTRETIEN
INSTALLATION & MAINTENANCE MANUAL
MANUAL DE INSTALACION Y MANTENIMIENTO
MANUALE DI INSTALAZIONE E MANUTENZIONE
MONTAGE- & WARTUNGSHANDBUCH



RoHS

REACH





	FR	EN	ES	IT	DE
1	Projecteur à LED	LED Projector	Proyector de LED	Proietorre a LED	LED Scheinwerfer
2	Boite connexion	Junction box	Caja de conexión	Scatola di connessione	Verteilerdose
3	Transformateur	Transformer	Transformador	Trasformatore	Transformator
4	Câble 2x1,5 mm ²	2x1,5 mm ² cable	Cable 2x1,5 mm ²	Cablo 2x1.5 mm ²	Kabel 2x1,5 mm ²

IMPORTANT : ce manuel d'instructions contient des informations de première importance sur les mesures de sécurité à adopter au moment de l'installation et de la mise en service. Il est donc important de lire les instructions avant de commencer le montage et la mise en marche. Conservez ce manuel pour de futures consultations.

Le non respect des instructions de ce manuel pour l'installation, la mise en marche et la maintenance du produit, relève le fabricant ou le distributeur de toute responsabilité face aux éventuels dommages causés aux personnes, au produit ou au reste de l'installation, et entraînera la perte de la garantie.

1. VERIFIEZ LE CONTENU DE L'EMBALLAGE

- Projecteur Inox à LED ~12V avec câble HO7RNF 2x1,5 mm² de 2 mètres
- Manuel d'installation et d'entretien

2. INFORMATIONS GENERALES

Ce projecteur a été conçu pour être utilisée en extérieur ou immersion en eau douce. Il s'agit d'un luminaire de classe III avec une tension de sécurité très basse de ~12V.

Ce projecteur a un degré de protection IP68 et doit être installée à une profondeur d'immersion maximale de 1 mètre.

Ce projecteur est également conforme aux normes internationales de sécurité des luminaires, en particulier à la norme EN 60598-2-18, luminaires pour piscines.

3. INSTALLATION

Pour une installation correcte, la prise de courant du projecteur devra posséder un dispositif de protection par courant résiduel avec une intensité maximale de 30 mA. Ce projecteur sera raccordé uniquement à un **transformateur isolant de sécurité à bobinage double** et d'une tension de sortie maximale de ~12V. Un autre type de transformateur est interdit.

La puissance de ce transformateur sera toujours supérieure à la puissance totale des projecteurs connectés.

Ce projecteur sera raccordé au câble d'alimentation ~12V venant du transformateur dans une boîte étanche. La section minimale de ce câble sera de 2x1,5 mm² avec une gaine correspondant à un usage extérieur.

Le fabricant n'est aucunement responsable du montage, de l'installation ou de la mise en marche suite à toute manipulation ou rajout de composants électriques non produits par lui.

4. MONTAGE

- Avant toute opération, coupez l'alimentation électrique du projecteur
- Connectez le câble fourni avec le projecteur au câble d'alimentation dans une boîte de connexion étanche
- Fixez solidement le projecteur
- Assurez-vous que la tension d'alimentation soit **uniquement ~12V**
- En cas d'usage immergé, contrôlez l'étanchéité du support
- Allumez le projecteur.

5. ENTRETIEN

Ce projecteur ne requiert aucune sorte d'entretien. En cas de mauvais fonctionnement, contactez notre service client ou celui de votre revendeur.

6. UTILISATION

Ce projecteur à LED s'utilise comme une lampe à incandescence traditionnelle. La commande s'effectue depuis l'interrupteur général marche/arrêt du tableau électrique. En option, il est possible de raccorder un module de commande radio ~12V de la même marque.

7. AVERTISSEMENTS DE SECURITE



- > Avant toute opération, il faut débrancher le projecteur du réseau électrique
- > Ne pas manipuler les pieds mouillés
- > Il faut respecter les normes de prévention des accidents en vigueur
- > Il faut en particulier respecter les normes IEC 364-7-702 : INSTALLATIONS ELECTRIQUES A L'INTERIEUR DES BATIMENTS. INSTALLATIONS SPECIALES. PISCINES.
- > Les personnes chargées du montage doivent avoir la qualification requise pour ce genre de travail
- > NE JAMAIS CONNECTER A UNE TENSION SUPERIEURE A 12VAC

8. GARANTIE

Ce projecteur à LED est garanti contre tout défaut de matière et/ou de fabrication (composants électroniques) pendant une durée de 2 ans à compter de la date de livraison. (Justificatif à conserver) Le projecteur n'est pas garanti contre la casse provenant d'un choc externe, de court circuit ou de vissage excessifs, ni contre les surtensions électriques dues au réseau d'alimentation principal. (Voir dans ce cas le contrat d'assurance de l'habitation)

Cette garantie est conditionnée au strict respect de la notice de montage et d'entretien. Au titre de cette garantie, la seule obligation incombant au fabricant ou au distributeur sera, au choix de l'un d'eux, le remplacement gratuit ou la réparation du produit ou de l'élément reconnu défectueux par leur service après-vente. Tous les autres frais seront à la charge de l'acheteur. Pour bénéficier de cette garantie, tout produit doit être soumis au préalable au service après-vente du fabricant ou du distributeur, dont l'accord est indispensable pour tout remplacement ou toute réparation.

La garantie ne joue pas en cas de vice apparent. Sont également exclus les défauts et détériorations provoqués par l'usure normale, les défauts résultant d'un montage et/ou d'un emploi non conformes, et les modifications du produit réalisées sans le consentement écrit et préalable du fabricant.

9. INFORMATION ENVIRONNEMENTALE



Conformément à la Directive Européenne 2002/96/CE, concernant les déchets d'équipement électriques et électroniques (DEEE), le consommateur doit retourner le produit usagé aux points de collecte prévus à cet effet.

IMPORTANT : This instruction manual includes essential information on the safety measures to be implemented for installation and start-up. It is important to read these instructions before beginning installation and start-up. Keep this manual for future reference.

Failure to comply with the instructions given by the manufacturer in this manual regarding installation, operational start up and maintenance of the product exonerates the manufacturer or the distributor from any liability for damages affecting persons, the concerned product or the other installations, and shall void the guarantee.

1. VERIFY THE CONTENT OF THE PACKING

- Stainless Steel LED projector ~12V provided with 2 meters of 2x1,5 mm² HO7RNF cable
- Manual of installation and maintenance

2. GENERAL CHARACTERISTICS

This projector has been designed to be used both, outdoor or immersed in fresh water. It is a Class III electric apparatus with very low safety voltage ~12V.

This projector complies with IP68 degree of protection and must be installed at a maximal immersion depth of 1 meter.

This projector complies with international standards for lights, especially the EN 60598-2-18 standards, lights for swimming pools and similar applications.

3. INSTALLATION

For a correct installation, the power socket which feeds the installation projector will have to possess a device of protection by residual current with a maximal intensity of 30 mA.

This projector will be only connected to a ~12V security transformer with double winding. Another type of transformer is prohibited.

The power of this transformer will be always higher than the power of all projectors connected.

The manufacturer is not responsible in any circumstances for assembly, installation or start-up of any electric components which have been inserted or handled at locations other than its own premises.

4. ASSEMBLY

- Before any operation, turn OFF the power supply to bulb
- Connect the cable supplied with the projector to the power cable in a waterproof junction box
- Fix solidly the projector
- Assure that the power supply voltage is only ~12V
- In case of use in immersion, check the waterproofness of the support
- Switch on the projector

5. MAINTENANCE

This projector does not require any type of maintenance work. In case of improperly working, please contact our customer service or the customer service of our dealer.

6. OPERATION

This LED projector is operating as a traditional incandescent lamp.

The driving mode is given by the On/Off interrupter in the electric panel.

An optional ~12V radio remote controller of the same brand can be installed.

7. SAFETY WARNINGS



- > Before any operation ensures that the main power supply is turned OFF
- > Do not handle with wet feet
- > Comply with the current standards regarding accident prevention
- > In this regard, the IEC 364-7-702 standards must be observed : **WIRING IN BUILDINGS, SPECIAL WIRING, SWIMMING POOLS.**
- > The persons in charge of the assembly of this product must have the qualification required for this kind of work.

8. GUARANTEE

This LED projector is guaranteed 24 months against any material and/or manufacture defect (electronic components) from the date of delivery. (Keep the purchase invoice/receipt)

The projector is not guaranteed against problems coming from external shock, electric short-circuit or excessive screwing. The product is not guaranteed against electrical excessive voltage coming from the external power supply. (In this case, refer to the house insurance coverage)

This guarantee is conditioned with the strict respect of these instructions of assembly and maintenance. Under this guarantee, the only obligation falling on the manufacturer or distributor will be the free replacement or repair of the product or the element found defective by their after sale services. All the other expenses will be the responsibility of the purchaser. For any replacement or repair, the product must be subjected to an inspection to the after-sales service of the manufacturer or distributor.

The guarantee does not play in the event of apparent vice.

The defects and deteriorations caused by the fair wear and tear, the defects resulting from a wrong assembly and/or employment, and the modifications of the product carried out without the written and preliminary assent of the manufacturer are all also excluded.

9. ENVIRONMENTAL INFORMATION



In accordance with the European Directive 2002/96/CE, concerning the electric and electronic component scrap (EEED), the consumer must turn over the used product to the collect points envisaged to this end.

IMPORTANTE: este manual de instrucciones contiene informaciones de primera importancia sobre las medidas de seguridad que hay que adoptar en el momento de la instalación y la puesta en funcionamiento. Por eso es importante leer las instrucciones antes de comenzar el montaje y la puesta en marcha. Conserve este manual para futuras consultas.

El incumplimiento de las instrucciones de este manual para la instalación, la puesta en marcha y el mantenimiento del producto, levanta el fabricante y el distribuidor de toda responsabilidad frente a los daños eventuales causados a las personas, al producto o al resto de la instalación, y puede causar la pérdida de la garantía.

1. COMPRUEBE EL CONTENIDO DEL EMBALAJE:

- Proyector Inox de LED ~12V con cable 2x1,5 mm² de tipo HO7RNF de 2 metros
- Manual de instalación y de mantenimiento

2. INFORMACIONES GENERALES

Este proyector ha sido concebido por ser utilizado al exterior o en inmersión en agua dulce.

Se trata de un alumbrado de clase III con una tensión de seguridad muy baja de ~12V.

Este proyector tiene un grado de protección IP68 y debe estar instalado a una profundidad de inmersión máxima de 1 metro.

Este proyector está también conforme con las normas internacionales de seguridad de los alumbrados, en particular con la norma EN 60598-2-18, alumbrados para piscinas.

3. INSTALACION

Para una instalación correcta, el enchufe del proyector deberá poseer un dispositivo de protección por corriente residual con una intensidad máxima de 30 mA. Este proyector únicamente será conectado con un transformador aislado de seguridad a enrollamiento doble y de una tensión de salida máxima de ~12V. Otro tipo de transformador es prohibido.

La potencia de este transformador siempre será superior a la potencia total de los proyectores conectados.

Este proyector será conectado por un cable de alimentación ~12V viniendo del transformador a una caja estanca.

La sección mínima de este cable será de 2x1,5 mm² con una vaina que corresponderá a un uso exterior.

El fabricante no es responsable de ninguna manera del montaje, de la instalación o de la puesta en marcha después de toda manipulación o añadido de componentes eléctricos no producidos por él.

4. MONTAJE

- Antes de toda operación, corte la alimentación eléctrica del proyector
- Conecte el cable proporcionado con el proyector al cable de alimentación dentro una caja de conexión estanca
- Fije sólidamente el proyector
- Asegúrese que la tensión de alimentación sea únicamente de tipos ~12V
- En caso de uso inmerso, controle la impermeabilidad del soporte
- Encienda el proyector.

5. MANTENIMIENTO

Este proyector no requiere ningún tipo de mantenimiento. En caso de mal funcionamiento, póngase en contacto con nuestro servicio al cliente o el de su revendedor.

6. UTILISACION

Este proyector de LED se utiliza como una lámpara a incandescencia tradicional. El control se efectúa desde el interruptor general marcha / paro del cuadro eléctrico. Opcional, es posible instalar un módulo de mando de radio ~12V de la misma marca.

7. ADVERTENCIAS DE SEGURIDAD



- > Antes de toda operación, hay que desconectar el proyector de la red eléctrica
- > No manipular con los pies mojados
- > Hay que respetar las normas de prevención de los accidentes vigentes
- > Hay en particular que respetar la norma IEC 364-7-702: **INSTALACIONES ELÉCTRICAS EN EL INTERIOR de edificios. INSTALACIONES especiales. PISCINAS.**
- > Las personas encargadas del montaje deben tener la calificación requerida para este género de trabajo

8. GARANTIA

Este proyector de LED esta garantizado contra todo defecto de material y/o fabricación (componentes electrónicos) durante un período de 2 años a partir de la fecha de entrega. (Conservar la factura)

No se garantizan contra la rotura procedente de un choque externo, cortocircuito o atornillamiento excesivos, ni contra las sobré tensiones eléctricas debidas a la red de alimentación principal. (Véase en ese caso el contrato de seguro de la vivienda).

Esta garantía se condiciona al estricto respeto de las instrucciones de montaje y mantenimiento.

De conformidad con esta garantía, la única obligación que incumbe al fabricante o a su distribuidor será, a la elección de uno de ellos, la sustitución gratuita o la reparación del producto o el elemento reconocido defectuoso por sus servicios. Todos los demás gastos estarán a cargo del comprador.

Para beneficiarse de esta garantía, todo producto debe presentarse de antemano al servicio postventa del fabricante o del distribuidor, cuyo acuerdo es indispensable para toda la sustitución o toda reparación.

La garantía no será efectiva en caso de desperfecto aparente. También se excluyen los defectos y deterioros causados por el uso normal, los defectos resultados de un montaje y/o de un empleo no conforme, y las modificaciones del producto realizadas sin el consentimiento escrito y previo del fabricante.

9. INFORMACION MEDIOAMBIENTALES



De acuerdo con la Directiva Europea 2002/96/CE, por lo que se refiere a los residuos de equipamientos eléctricos y electrónicos (DEEE), el consumidor debe dejar el producto usado en los puntos de recogida previstos a tal efecto.

IMPORTANTE: questo manuale d'istruzioni contiene delle notizie di prima importanza sulle misure di sicurezza da adottare al momento dell'installazione e della messa in servizio. È importante di leggere le istruzioni prima di cominciare il montaggio e di far funzionare il prodotto. Conservate questo manuale per le future consultazioni. Il non rispetto delle istruzioni di questo manuale per l'installazione, la messa in servizio e la manutenzione del prodotto, esenta il fabbricante o il distributore di ogni responsabilità di fronte agli eventuali danni causati alle persone, al prodotto o al resto dell'installazione causando la perdita della garanzia.

1. VERIFICARE IL CONTENUTO DELL'IMBALLAGGIO

- Proiettore Inox a LED ~12V con cavo 2x1,5 mm² tipo HO7RNF di 2 metri
- Manuale d'installazione e di manutenzione

2. INFORMAZIONI GENERALI

Questo proiettore è stato concepito per essere utilizzato all'esteriore o in immersione in acqua dolce. Si tratta di un sistema d'illuminazione di classe III con una tensione di sicurezza molto bassa di ~12V. Questo proiettore ha un grado di protezione IP68 e deve essere installato ad una profondità massima di 1 metro.

Questo proiettore è anche conforme alle norme internazionali di sicurezza dei sistema d'illuminazione, in particolare alla norma In 60598-2-18, illuminazione per piscine.

3. INSTALLAZIONE

Per un'installazione corretta, la presa di corrente del proiettore dovrà possedere un dispositivo di protezione per corrente residua con un'intensità massima di 30 mA. Questo proiettore sarà raccordato unicamente ad un trasformatore isolante di sicurezza con bobinaggio doppio e di una tensione di uscita massima di ~12V. Un altro tipo di trasformatore è vietato.

la potenza di questo trasformatore sarà sempre superiore alla potenza totale dei proiettori connessi. Questo proiettore sarà raccordato al cavo di alimentazione ~12V che viene del trasformatore in una scatola di giunzione a tenuta stagna. La sezione minima di questo cavo sarà di 2x1,5mm² con una guaina che corrisponde ad un uso esterno.

Il fabbricante non è in nessun modo responsabile del montaggio, dell'installazione o del collocamento in marcia seguito ad ogni manipolazione o aggiunta di componenti elettrici non prodotti per lui.

4. MONTAGGIO

- Prima di ogni operazione, togliere l'alimentazione elettrica del proiettore
- Connettere il cavo fornito con il proiettore al cavo d'alimentazione nella scatola di giunzione a tenuta stagna
- Fissare solidamente il proiettore
- Assicuratevi che la tensione elettrica sia unicamente ~12V
- In caso d'utilizzazione immersa controllare la tenuta stagna del proiettore
- Accendere il proiettore

5. MANUTENZIONE

Questo proiettore non richiede nessuno tipo di manutenzione. In caso di cattivo funzionamento, contattate il nostro servizio clientela o quello del vostro rivenditore.

6. UTILIZZAZIONE

Questo proiettore a LED si utilizza come una lampada ad incandescenza tradizionale. L'ordine d'accensione si effettua dall'interruttore generale del quadro elettrico. In opzione, è possibile raccordare un modulo di comando radio ~12V della stessa marca.

7. AVVERTENZE DI SICUREZZA



- > Prima di qualsiasi operazione, si sconnetta il proiettore dalla rete elettrica
- > Non manipolare con i piedi bagnati
- > Bisogna rispettare le norme in vigore di prevenzione degli incidenti
- > Bisogna rispettare in particolare la norma IEC 364-7-702: **INSTALLAZIONI ELETTRICHE ALL'INTERNO DEGLI EDIFICI. INSTALLAZIONI SPECIALI. PISCINE.**
- > Le persone incaricate del montaggio devono avere la qualifica richiesta per questo genere di lavoro

8. GARANZIA

Questo proiettore a led é garantito contro tutti i difetti di materiale e/o di fabbricazione (Componenti elettrici) per una durata di 2 anni a partire dalla data di consegna (Conservare la fattura). Il proiettore non é garantito in caso di rottura dovuta a un choc esterno, di un corto-circuito o di un avvitamento eccessivo, nemmeno contro le sovratensioni elettriche dovute alla rete d'alimentazione principale. (Vedere in questo caso il contratto d'assicurazione dell'abitazione). Questa garanzia é condizionata al stretto rispetto della notizia di montaggio e di manutenzione. A titolo di questa garanzia, il solo obbligo che spetta al fabbricante o al suo distributore é la sostituzione gratuita o la riparazione del prodotto o dell'elemento riconosciuto difettoso dai propri servizi. Tutte le altre spese saranno a carico dell'acquirente. Per beneficiare di questa garanzia, qualsiasi prodotto deve essere sottoposto prima di tutto al servizio clientela del fabbricante o del suo distributore, il cui accordo é indispensabile per qualsiasi sostituzione o qualsiasi riparazione. La garanzia non interviene in caso di difetto evidente. Sono anche esclusi i difetti e deterioramenti causati dall'usura normale, i difetti derivando da un assemblaggio e/o da un'utilizzazione non-conforme e da modifiche del prodotto realizzate senza il consenso scritto e preliminare del fabbricante.

9. INFORMAZIONE AMBIENTALISTA



Conformemente alla direttiva europea 2002/96/CE, relativa ai rifiuti d'attrezzatura elettrici ed elettronici (DEEE), il consumatore deve ritornare il prodotto nei punti di raccolta previsti a questo scopo.

WICHTIG: Diese Bedienungsanleitung enthält sehr wichtige Informationen bezüglich der Sicherheitsmaßnahmen, die bei der Installation und der Inbetriebnahme zu beachten sind. Daher müssen die Anweisungen vor der Montage und Inbetriebnahme unbedingt durchgelesen werden. Dieses Handbuch bitte für spätere Einsichtnahmen aufbewahren.

Die Nichteinhaltung der Anweisungen dieses Handbuchs bei der Installation, der Inbetriebnahme und der Wartung des Produkts entbindet den Fabrikanten oder den Händler von jeglicher Haftung in Bezug auf eventuelle Schäden, die an Personen, am Produkt oder an der restlichen Anlage verursacht werden, und führt zum Garantieverlust.

1. DEN VERPACKUNGSIHALT PRÜFEN

- LED Edelstahlscheinwerfer ~12V mit 2 Meter Kabel 2x1,5 mm² Typ HO7RNF
- Montage- und Wartungshandbuch

2. ALLGEMEINE INFORMATIONEN

Dieser Scheinwerfer wurde entwickelt für die Verwendung im Freien oder im Süßwasser. Es handelt sich um ein Leuchtmittel der Klasse III mit einer sehr niedrigen Sicherheitsspannung von 12VAC.

Er hat den Schutzgrad IP68 und ist in einer maximalen Tiefe von 1 Meter einzubauen.

Er entspricht ebenfalls den internationalen Sicherheitsnormen für Leuchtmittel, insbesondere der Norm EN 60598-2-18, Leuchtmittel für Schwimmbekken.

3. INSTALLATION

Für eine korrekte Installation muss die Stromversorgung des Scheinwerfers über eine Reststrom-Schutzvorrichtung mit einer maximalen Stromstärke von 30 mA verfügen. Dieser Scheinwerfer darf nur an einem **isolierenden Sicherheitstransformator mit Doppelwicklung** und maximaler Ausgangsspannung von ~12V angeschlossen werden. Ein anderer Transformatortyp ist untersagt.

Die Leistung dieses Transformators muss stets höher sein als die Gesamtleistung der angeschlossenen Scheinwerfer.

Dieser Scheinwerfer ist an das vom Transformator kommende Versorgungskabel ~12V in einem dichten Kasten anzuschließen. Der Mindestquerschnitt dieses Kabels beträgt 2x1,5mm², mit einer für die Außen Installation geeigneten Ummantelung.

Der Hersteller ist in keiner Weise verantwortlich für die Montage, die Installation oder die Inbetriebnahme nach einem Fremdeingriff oder einer Verwendung von nicht von ihm hergestellten elektrischen Komponenten.

4. MONTAGE

- Vor jedem Eingriff, die Stromzufuhr des Scheinwerfers abschalten.
- Das mit dem Scheinwerfer gelieferte Kabel in einer wasserdichten Verteilerdose an das Versorgungskabel anschließen.
- Den Scheinwerfer solide befestigen.
- Stellen Sie sicher, dass die Versorgungsspannung **nur ~12V** beträgt.
- Bei Gebrauch unter Wasser, die Dichtheit der Halterung prüfen.
- Den Scheinwerfer einschalten.

5. WARTUNG

Der Scheinwerfer benötigt keinerlei Wartung. Bei einer Betriebsstörung wenden Sie sich bitte an unseren Kundendienst oder den Ihres Händlers.

6. BENUTZUNG

Dieser LED-Scheinwerfer funktioniert wie eine herkömmliche Glühbirne. Er wird ab dem Ein/Aus Hauptschalter an der Schalttafel angesteuert. Als Option kann man ein Funksteuerungsmodul ~12V derselben Marke anschließen.

7. SICHERHEITSWARNUNGEN



- > Vor jedem Eingriff, den Scheinwerfer vom Stromnetz abschalten.
- > Nicht mit nassen Füßen arbeiten.
- > Die geltenden Unfallverhütungsnormen beachten.
- > Insbesondere folgende Normen einhalten: IEC 364-7-702: ELEKTRISCHE ANLAGEN IN GEBÄUDEN. SONDERANLAGEN. SCHWIMMBÄDER.
- > Die mit der Montage beauftragten Personen müssen über eine für diese Art von Arbeit erforderliche Qualifikation verfügen.
- > NICHT AN EINE SPANNUNG VON ÜBER 12VAC ANSCHLIESSEN.

8. GARANTIE

Auf die fehlerlose Beschaffenheit des Materials und/oder Fabrikationsqualität des LED Edelstahlscheinwerfers wird eine Garantie für die Dauer von 2 Jahren ab dem Lieferdatum gewährt (Quittung aufbewahren). Nicht der Garantie unterliegen Bruchschäden durch äußere Einwirkungen (Stöße), Schäden, die durch Kurzschluss oder durch zu festes Verschrauben verursacht werden oder aus elektrischen Überspannungen aus dem Hauptversorgungsnetz resultieren (siehe in diesem Fall den Hausratsversicherungsvertrag).

Voraussetzung für die Garantie ist die strenge Einhaltung des Montage- und Wartungshandbuchs. Die einzige Verpflichtung des Fabrikanten oder des Händlers im Rahmen dieser Garantie beschränkt sich, wahlweise, auf den kostenlosen Ersatz oder die Reparatur des von ihrem Kundendienst als defekt betrachteten Produkts oder Bauteils. Alle anderen Kosten gehen zu Lasten des Käufers. Für die Inanspruchnahme dieser Garantie, muss jedes Produkt zuvor dem Kundendienst des Fabrikanten oder des Händlers vorgelegt werden, dessen Zustimmung für jeden Austausch oder jede Reparatur unerlässlich ist.

Die Garantie gilt nicht im Fall eines offensichtlichen Mangels. Ebenfalls ausgeschlossen sind Fehler und Beschädigungen aufgrund von normalem Verschleiß, Defekte aufgrund einer falschen Montage und/oder Benutzung, und Abänderungen des Produkts, die ohne schriftliche und vorherige Zustimmung des Fabrikanten vorgenommen werden.

9. UMWELTINFORMATION



Gemäß der Europäischen Richtlinie 2002/96/CE bezüglich elektrischer und elektronischer Abfälle (DEEE), muss der Verbraucher das Altprodukt an den hierfür vorgesehenen Sammelstellen entsorgen.

IMPORTANTE: este manual de ordens contém informação de primeira importância sobre segurança para adotar na hora da instalação e algum arranque. É assim importante para ler as ordens antes de começar a assembleia. Conserva este manual de ordens para consultas futuras. O descuido das ordens deste manual para a instalação, o vestindo e a manutenção do produto, ele isenta ou fabricante e o distribuidor de qualquer responsabilidade em frente a possível dano causado às pessoas, no produto ou no resto da instalação, e entrainera a perda da garantia.

1. VERIFIQUE OS CONTEÚDOS DO EMPACOTAMENTO

- Projetor INOX a LED ~12V com cabo ² de 2x1,5 mm. típica HO7 RNF de 2 metros
- Manual de instalação e manutenção

2. INFORMAÇÃO GERAL

Este projetor foi projetado para ser usado ao ar livre ou imersa em água doce. É sobre um alumbrado de classe III com uma tensão de segurança muito baixa de ~12V.

Este projetor é um grau de proteção IP68 e deve ser instalado em uma profundidade máxima de 1 metro.

Este projetor também está conforme os padrões internacionais de segurança de alumbrado, em particular no padrão EM 60598-2-18, alumbrado para piscinas.

3. INSTALAÇÃO

Para uma instalação correta, a cova de poder do projetor terá que possuir um dispositivo de proteção através de corrente residual com uma intensidade máxima de 30 MEU. Este projector só será unido com um **transformador que isola de segurança com sinuoso dobro** e de uma tensão de saída máxima de ~12V. Outro tipo de transformador é proibido.

O poder deste transformador sempre será superior ao poder total dos projectores conectados.

Este projetor é conectado ao cabo de alimentação do transformador ~12V em uma caixa lacrada. A seção mínima deste cabo será 2x1, 5mm ², com uma jaqueta de correspondência para uso ao ar livre. O fabricante não é responsável pela assembleia, para a instalação ou pelo mais adiante vestir para qualquer manipulação ou adição de componentes elétricos não produzido por ele.

4. ASSEMBLÉIA

- Antes de qualquer operação, o corte de energia para o projetor
- Ligue o cabo fornecido com o cabo de alimentação do projetor em uma caixa de junção à prova d'água
- Garantir o projetor
- Certifique-se o fornecimento de energia é de apenas ~12V
- Quando usado debaixo d'água, verifique o aperto do suporte
- Reacenda o projetor

5. MANUTENÇÃO

Este projetor não requer qualquer tipo de manutenção. No caso de mau funcionamento, contacte nosso atendimento ao consumidor ou a sua loja.

6. USO

Este projector LED é usado como uma lâmpada incandescente tradicional. O controle é através do botão de Apague/ Reacenda o painel elétrico. Opcionalmente, você pode ligar um módulo de controle de rádio ~12V da mesma marca.

7. ADVERTÊNCIAS DE SEGURANÇA



- > Adiante qualquer operação, é necessário desconectar o projector da rede de eletricidade
- > Não manipule com os pés molhados
- > É necessário respeitar os padrões de prevenção de acidente actuais
- > É necessário respeitar os padrões em particular IEC 364-7 -702: INSTALAÇÕES ELÉTRICO DENTRO DE EDIFÍCIOS. INSTALAÇÕES ESPECIAIS. PISCINAS.
- > As pessoas em custo da assembléia têm que ter a qualificação requerido para este tipo de trabalho

8. GARANTIA

O projector Inox LED está garantido contra qualquer defeito de and/or material que fabrica (componentes eletrônicos) durante uma duração de 2 anos como de data de entrega. (Evidência documentário ser preservado)

O projector não está garantido contra a quebra que é o resultado de um choque externo, de um circuito curto ou de um aperto excessivo, nem contra as ondas elétricas devido à rede principal de corrente (provisão). (Veja naquele caso o contrato de seguro da casa)

Esta garantia é condicionada no respeito rígido pela nota de assembléia e manutenção. Em conformidade com esta garantia, a única obrigação que cai ao fabricante ou para o distribuidor será, na escolha de um deles, a substituição grátis ou o conserto do produto ou o elemento reconhecido defeituoso pelo serviço Pós Venda.

Todos os outros gastos serão debitados ao comprador. Para beneficiar desta garantia, qualquer produto teve de ser sujeito anteriormente ao serviço Pós Venda do fabricante ou do distribuidor cujo acordo é indispensável para qualquer substituição ou qualquer conserto.

A garantia não joga no caso de vício visível. Também são excluídos os defeitos e as deteriorações provocadas pelo uso normal, as imperfeições que são o resultado de um and/or de assembléia de um não emprego correspondente e foram percebidas as modificações do produto sem os escritos e consentimento preliminar do fabricante.

9. INFORMAÇÃO AMBIENTAL



De acordo com o diretiva 2002 Europeu / 96 / CE, relativo ao desperdício elétrico e eletrônico de equipamento (DEEE), o consumidor tem que entregar o produto usado aos pontos de recolha preparados para aquele propósito.



FR / PROJECTEUR A LED INOX, 501504
 EN / STAINLESS STEEL LED PROJECTOR, 501504
 ES / PROYECTOR INOX DE LED, 501504
 IT / PROIETTORE INOX A LED, 501504
 DE / EDELSTAHLSCHEINWERFER MIT LED, 501504



<p>DECLARATION CE DE CONFORMITE Les produits énumérés ci-dessus sont conformes à : La Directive de Compatibilité Electromagnétique 2004/108/CEE. La Directive des appareils à Basse Tension 2006/95/CEE. La Réglementation Européenne EN60598-1, EN60598-2-18 dans toutes ses modifications.</p>	<p>EC DECLARATION OF CONFORMITY The products listed above are in compliance with : Electromagnetic Compatibility Directive 2004/108/EEC. Low Voltage Directive 2006/95/EEC. European Standard EN60598-1, EN60598-2-18 in all its modifications.</p>
<p>DECLARACION CE DE CONFORMIDAD Los productos arriba enumerados se hallan conformes con: Directiva de Compatibilidad Electromagnética 2004/108/CEE. Directiva de equipos de Baja Tensión 2006/95/CEE. Normativa Europea EN60598-1, EN60598-2-18 en todas sus modificaciones</p>	<p>DICHIARAZIONE CE DI CONFORMITA I prodotti di cui sopra adempiono alle seguenti direttive: Direttiva di Compatibilità Elettromagnetica 2004/108/CEE. Direttiva per gli apparecchi a Bassa Tensione 2006/95/CEE. Normativa Europea EN60598-1, EN60598-2-18 in tutte le sue modificchie.</p>
<p>KONFORMITÄTSEKTLARUNG CE Die oben aufgeführten Produkte sind konform mit: Richtlinie zur Elektromagnetischen Kompatibilität 2004/108/CEE. Richtlinie für Niederspannungsanlagen 2006/95/CEE. Europäische Norm EN60598-1, EN60598-2-18 mit allen Änderungen.</p>	

<p>FR / Signature : EN / Signature: ES / Firma: IT / Firma: DE / Unterschrift:</p>	<p>SARL ALPHADIF BP 355 – 1522 Avenue de Draguignan 83077 TOULON Cedex 9 – France</p>	<p>Toulon, le 09/09/2015</p>  Director
--	--	--

FR / CARACTERISTIQUES TECHNIQUES
 EN / TECHNICAL DATA
 ES / CARACTERISTICAS TECNICAS
 IT / DATI TECNICI
 DE / TECHNISCHE ANGABEN

501504	FR	UK	ES	IT	ALL	PORT
LED	30	18	18	18	18	18
T [Kelvin]	7500k Blanc	7500k white	7500k blanco	7500k bianco	7500k weiss	7500k branco
CRI	82	82	82	82	82	82
	10 000h	10 000h	10 000h	10 000h	10 000h	10 000h
Prog.	1 couleur	1 colour	1 color	1 colore	1 Farbe	1 core
	On/Off	On/Off	On/Off	On/Off	On/Off	On/Off
V. Hz	~12V/50-60HZ	~12V/50-60HZ	~12V/50-60HZ	~12V/50-60HZ	~12V/50-60HZ	~12V/50-60HZ
Φ 180°	1240 lumens ±10%	1240 lumens ±10%	1240 lumens ±10%	1240 lumens ±10%	1240 lumens ±10%	1240 lumens ±10%
P max	16,3W ± 1%	16,3W ± 1%	16,3W ± 1%	16,3W ± 1%	16,3W ± 1%	16,3W ± 1%
Φ 120°	1017 lumens ±10%	1017 lumens ±10%	1017 lumens ±10%	1017 lumens ±10%	1017 lumens ±10%	1017 lumens ±10%
P >1h	14,7W ± 1%	14,7W ± 1%	14,7W ± 1%	14,7W ± 1%	14,7W ± 1%	14,7W ± 1%
PF	0,80	0,80	0,80	0,80	0,80	0,80
	> 100 000	> 100 000	> 100 000	> 100 000	> 100 000	> 100 000

A UTILISER UNIQUEMENT AVEC UN TRANSFORMATEUR DE SECURITE
 TO BE USED ONLY WITH A SECURITY TRANSFORMER
 PARA USO EXCLUSIVO CON TRANSFORMADOR DE SEGURIDAD
 DA UTILIZZARE ESCLUSIVAMENTE CON TRASFORMATORE DI SICUREZZA
 NUR ZUSAMMEN MIT EINEM SICHERHEITSTRANSFORMATOR BENUTZEN

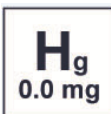
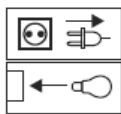
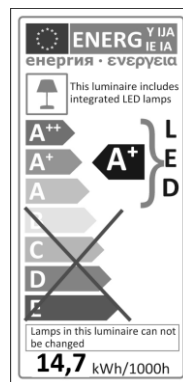
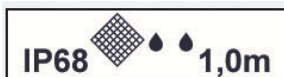

Fabriqué en Chine et importé par / Made in China and imported by / Fabricado en China y importado por / Fabbriato in Cina e importato per / Herstellt in China und eingeführt von:

ALPHADIF Sarl, BP355, 83077 Toulon Cedex 9 , France
contact@seamaid-lighting.com
www.seamaid-lighting.com

V092015