

CARACTERISTIQUES TECHNIQUES



LAMPE PAR56 LED POUR PISCINE

- Modèle : 501405
- Type : 36 POWER LED 3535 / 120°
- Couleur : 12R, 12V, 12B
- Contrôleur : On/Off et tél radio 433Mhz
- Fonctions : 11 couleurs et 5 programmes
- Matériaux : coupe et optique en polycarbonate (PC)
- Connexion : 2 bornes métal à visser
- Nomenclature : 9405403990
- Code barre : 3700450501405

DIMENSIONS :

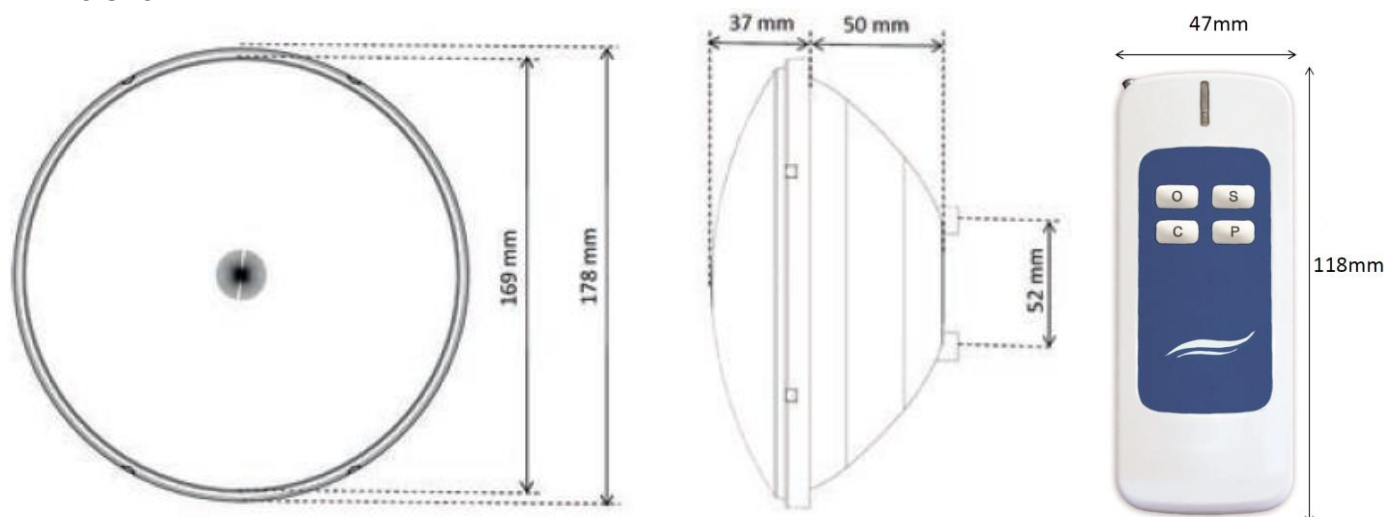

CONDITIONNEMENT :

Ref.	Boite	Poids	Taille	carton	Poids	Taille	Palette	Poids	Taille
501405	1U	0,55kg	17x17cm	6U	4,6kg	53x36x18cm	360U	285kg	100x120x205cm

BRANCHEMENT :

Utiliser un câble de raccordement de section minimale 2 x 2,5mm² à adapter en fonction de la distance entre la lampe et le transformateur ainsi que la puissance absorbée.

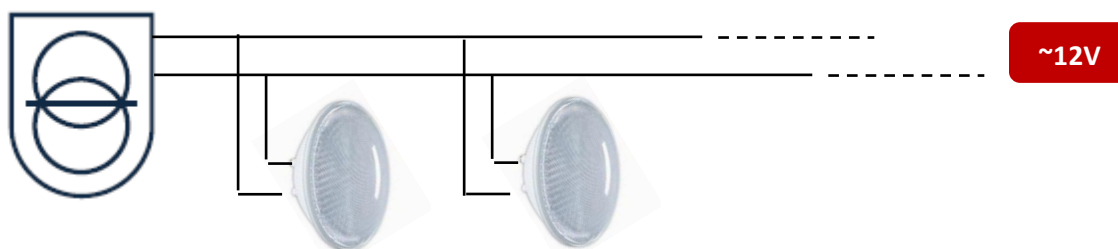

**A N'UTILISER QU'AVEC UN TRANSFORMATEUR ISOLANT DE SECURITE. NE PAS BRANCHER EN SERIE.
 PROTEGER LES CONNECTEURS AVEC DU GEL ISOLANT.**

CARACTERISTIQUES TECHNIQUES

PHOTOMETRIE : (Mesures réalisées en laboratoire; *mesures réalisées en immersion)

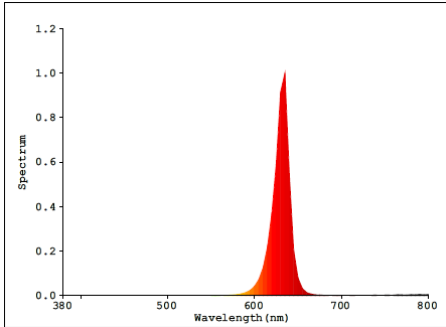

Température de couleur : Rouge 1000K
 Ra (IRC) : 20
 Angle de diffusion : 120°
 Flux lumineux nominal : 263 lumens

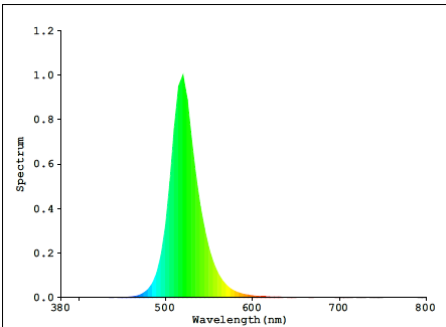
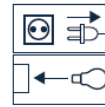

Température de couleur : Vert 7677K
 Ra (IRC) : 20,3
 Angle de diffusion : 120°
 Flux lumineux nominal : 666 lumens

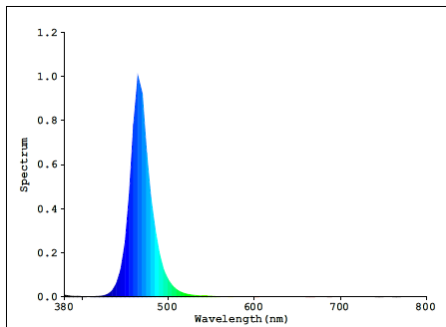

Température de couleur : Bleu 100000K
 Ra (IRC) : 51,2
 Angle de diffusion : 120°
 Flux lumineux nominal : 191 lumens

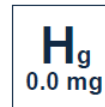

PARAMETRES ELECTRIQUES :

Puissance instantanée maxi : 35,80W
 Puissance stabilisée maxi >1h : 35,00W
 PF maxi : 0,84
 Puissance minimale d'alimentation $[(P_i / PF) + 20\%]$: 51VA
 Tension d'alimentation : ~12V, 50/60Hz
 Classe électrique : III

“Special use lamp, color changing mode not concerned by 1194/2012 performance”

AUTRES PARAMETRES :

Indice de protection : IP68*
 Durée de vie des LED : > 10 000h
 Cycles de commutation : > 100 000
 Utilisation : usage en immersion dans l'eau uniquement



Use only in outdoor pool
 Lamp not suitable for accent lighting

CERTIFICATION :

Norme EN60598-1 / EN60598-2-18 dans toutes ses modifications
 Directive CEM 2004/108/CEE
 Directive LVD 2006/95/CEE
 Directive radio 1999/5/CEE (R&TTE)

