

CARACTERISTIQUES TECHNIQUES

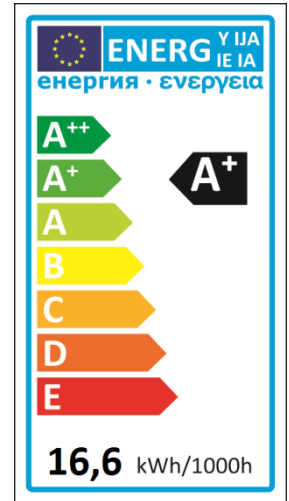

LAMPE PAR56 LED POUR PISCINE

- Modèle : 501139 / 501146
- Type : 39 LED Samsung 5630 / 120°
- Couleur : blanc 7500K
- Contrôleur : On/Off et tél radio 433Mhz
- Fonctions : 3 niveaux d'intensité
- Matériaux : coupe et optique en polycarbonate (PC)
- Connexion : 2 bornes métal à visser
- Nomenclature : 9405403990
- Code barre 501139 : 3700405501139
- Code barre 501146 : 3700405501146



DIMENSIONS :

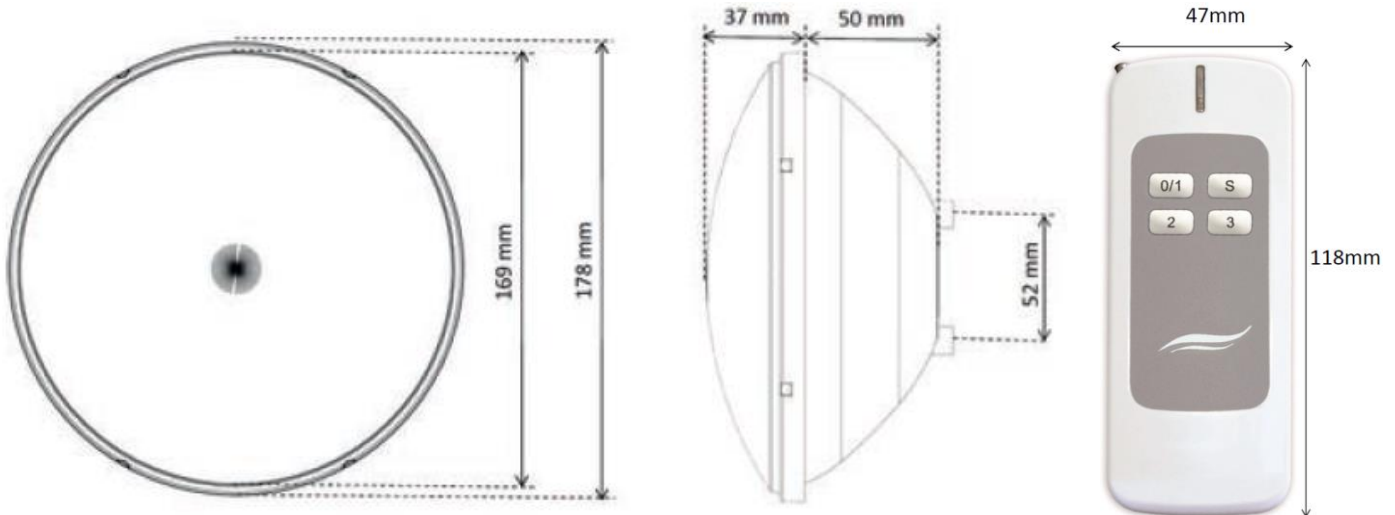

CONDITIONNEMENT :

Ref.	Boite	Poids	Taille	carton	Poids	Taille	Palette	Poids	Taille
501139	1U	0,55kg	17x17cm	6U	4,6kg	53x36x18cm	360U	285kg	100x120x205cm
501145	N/A	N/A	N/A	12U	6,8kg	50x35x33cm	240U	155kg	80x120x180cm

BRANCHEMENT :

Utiliser un câble de raccordement de section minimale 2 x 1mm² à adapter en fonction de la distance entre la lampe et le transformateur ainsi que la puissance absorbée.

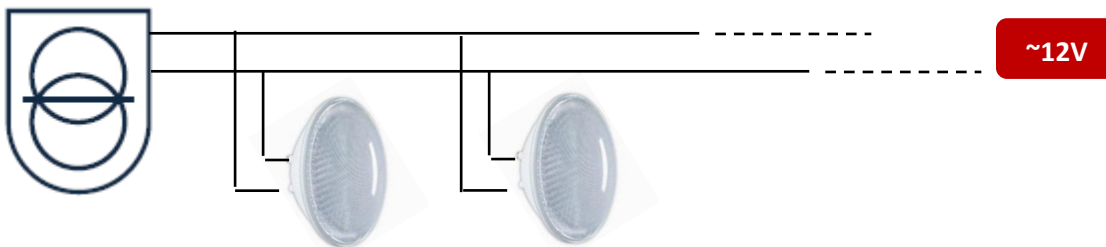

**A N'UTILISER QU'AVEC UN TRANSFORMATEUR ISOLANT DE SECURITE. NE PAS BRANCHER EN SERIE.
PROTEGER LES CONNECTEURS AVEC DU GEL ISOLANT.**

SEAMAID_PAR56WH39_V002_082015 / Ces données sont sujettes à changement sans préavis.

CARACTERISTIQUES TECHNIQUES

(Mesures réalisées en laboratoire; *mesures réalisées en immersion)

PHOTOMETRIE :

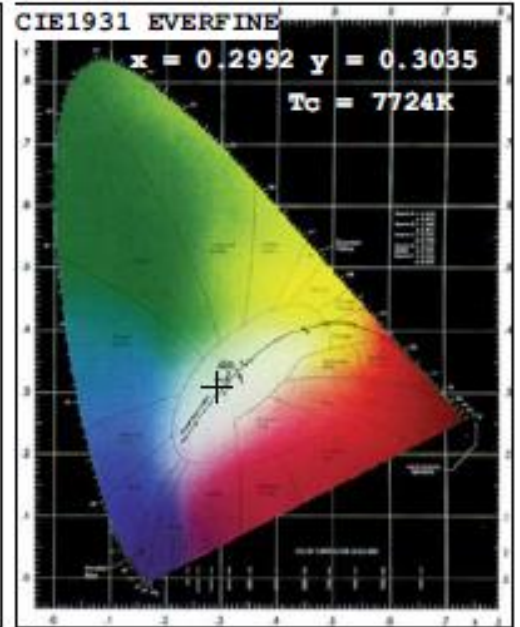
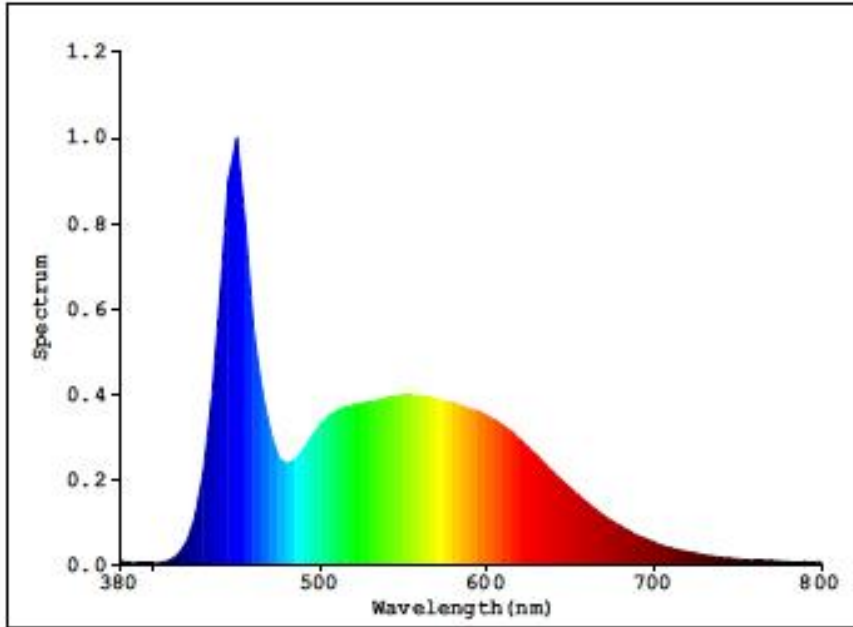

Température de couleur : blanc froid 7500K
 Ra (IRC) : 88*
 Angle de diffusion : 120°
 Flux lumineux nominal : 1655 lumens*
 Flux lumineux utile (angle 120°) : 1354 lumens*



PARAMETRES ELECTRIQUES :

Puissance instantanée : 22,10W*
 Puissance stabilisée >1h : 16,60W*
 PF : 0,78
 Puissance minimale d'alimentation $[(P_i/PF)+20\%]$: 34VA
 Tension d'alimentation : ~12V, 50/60Hz
 Classe électrique : III

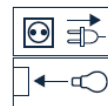

AUTRES PARAMETRES :

Indice de protection : IP68*
 Durée de vie des LED : > 10 000h
 Cycles de commutation : > 100 000
 Utilisation : usage en immersion dans l'eau uniquement

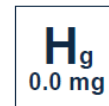

Use only in outdoor pool
Lamp not suitable for accent lighting

CERTIFICATION :

Norme EN60598-1 / EN60598-2-18 dans toutes ses modifications
 Directive CEM 2004/108/CEE
 Directive LVD 2006/95/CEE
 Directive radio 1999/5/CEE (R&TTE)



SEAMAID_PAR56WH39_V002_082015 / Ces données sont sujettes à changement sans préavis.