

## CARACTERISTIQUES TECHNIQUES

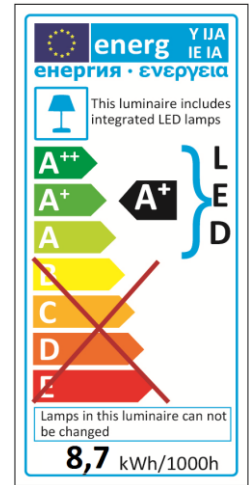

### KIT PROJECTEUR POUR PISCINE HORS SOL

- Modèle : 501498
- Type : 18 LED Samsung 5630 / 120°
- Couleur : blanc 6500K
- Contrôleur : On/Off
- Fonctions : N
- Matériaux : support et optique en polycarbonate (PC), enjoliveur en ASA
- Fixation sur refoulement
- Transformateur ~230V/~12V – 20VA
- Câble HO5RNF 6m
- Nomenclature : 9405403990
- Code barre : 3700450501498



### DIMENSIONS :

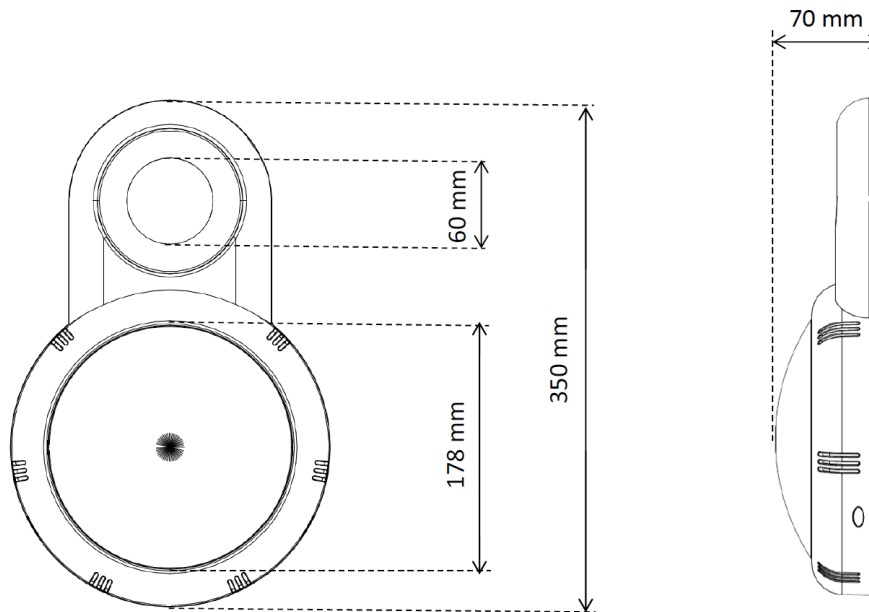

### CONDITIONNEMENT :

Ref.	Boite	Poids	Taille	carton	Poids	Taille	Palette	Poids	Taille
501498	1U	1,9kg	38x38x9,5cm	6U	13,9kg	54x40x40cm	150U	366kg	100x120x220cm

### BRANCHEMENT :

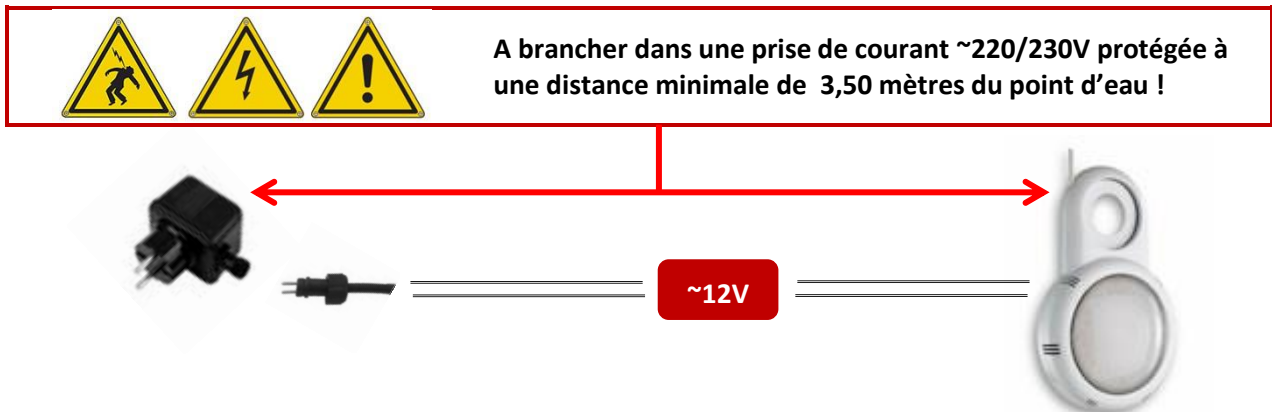

SEAMAID\_PHSWH18\_V002\_082015 / Ces données sont sujettes à changement sans préavis.

## CARACTERISTIQUES TECHNIQUES

(Mesures réalisées en laboratoire; \*mesures réalisées en immersion)

### PHOTOMETRIE :

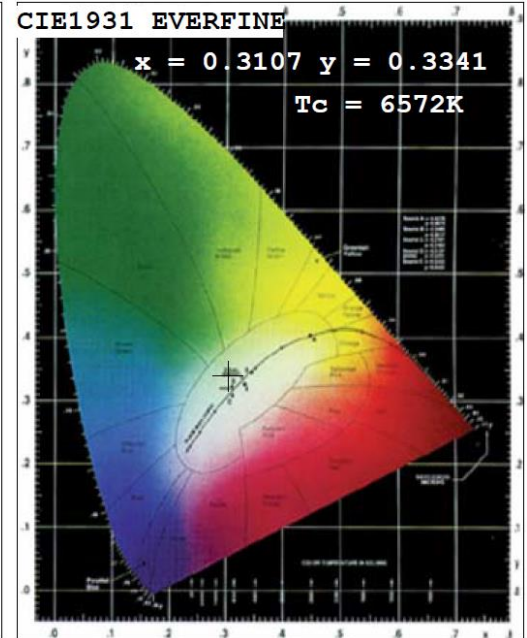
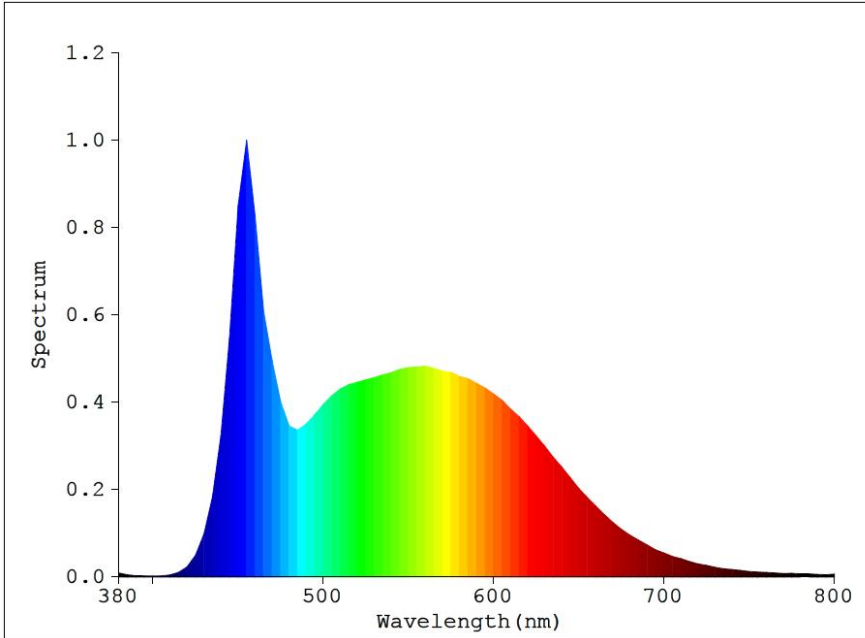

Température de couleur : 6500K  
 Ra (IRC) : 87  
 Angle de diffusion : 120°  
 Flux lumineux nominal : 804 lumens\*  
 Flux lumineux utile (angle 120°) : 660 lumens\*



### PARAMETRES ELECTRIQUES :

Puissance instantanée : 9,70W\*  
 Puissance stabilisée >1h : 8,70W\*  
 PF : 0,78  
 Puissance minimale d'alimentation  $[(P_i/PF)+20\%]$  : 14VA  
 Tension d'alimentation : ~12V, 50/60Hz  
 Classe électrique : III

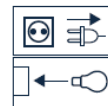

### AUTRES PARAMETRES :

Indice de protection : IP68\*  
 Durée de vie des LED : > 10 000h  
 Cycles de commutation : > 100 000  
 Utilisation : usage en immersion dans l'eau uniquement

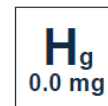
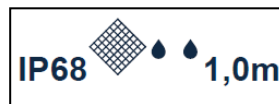

Use only in outdoor pool  
Lamp not suitable for accent lighting

### CERTIFICATION :

Norme EN60598-1 / EN60598-2-18 dans toutes ses modifications  
 Directive CEM 2004/108/CEE  
 Directive LVD 2006/95/CEE  
 Directive radio 1999/5/CEE (R&TTE)



SEAMAID\_PHSWH18\_V002\_082015 / Ces données sont sujettes à changement sans préavis.